

**XXXVII Московские студенческие спортивные игры по самбо
среди юниоров (18-25 лет) "Тур мастерства имени В.А.
Никишкина"**

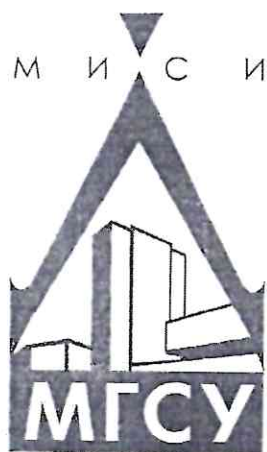

30.11.2024

**пр-д Новолужнецкий д.13
Международный Центр**



СОВТАВ СУДЕЙСКОЙ КОЛЛЕГИИ

XXXVII Московские студенческие спортивные игры по самбо среди юниоров (18-25 лет) "Тур мастерства имени В.А. Никишкина"



30.11.2024

пр-д Новолужнецкий д.13
Международный Центр Самбо

№	Фамилия Имя Отчество	Категория	Организация	Должность
1	Борков Евгений Алексеевич	вк	НИЯУ МИФИ	Гл. судья
2	Гарник Владимир Сергеевич	вк	НИУ МГСУ	Гл. секретарь
3	Борисов Владимир Викторович	вк	НИУ МГСУ	Зам.гл.секретаря
4	Александров Валерий Николаевич	вк	РГАУ-МСХА	Зам.гл.судьи
5	Ганчук Юрий Емельянович	вк	НИУ МГСУ	Судья
6	Никишкин Максим Вячеславович	3	НИУ МГСУ	Судья
7	Сычев Григорий Сергеевич	вк	РУТ	Судья
8	Григонис Андрюс Пятрасович	вк	СК "Сказка"	Судья
9	Герасимчук Федор Владимирович	2	НИУ МГСУ	Судья
10	Иванов Алексей Корнилович	2	СК	Судья
11	Завьялов Анатолий Сергеевич	2	КСЕ "Ходори"	Судья
12	Астахов Денис Борисович	2	РУС ГЦОЛИФК	Судья
13	Зезюлин Федор Максимович	вк	ГУУ	Судья
14	Лукьянов Николай Сергеевич	вк	СК "Сказка"	Судья
15	Алексеев Артем Романович	1	СК "Алкид"	Судья
16	Шахов Игорь Алексеевич	3	СК	Судья
17	Горбунов Евгений Андреевич	3	СКИФ	Судья
18	Полищук Илья Лилиянович	3	СК	Судья
19	Леонтьев Егор Алексеевич	3	СК	Судья
20	Квачантирадзе Александр-Шайн Торникеев	3	СК	Судья

Всего:

20

человек.

Главный судья вк
Главный секретарь вк

Е.А. Борков
В.С. Гарник

XXXVII Московские студенческие спортивные игры по самбо среди юниоров (18-25 лет)

30.11.-01.12.2024

№	Организация	Весовые категории / очки										Сумма очков	Место	
		58	64	71	79	88	98	98+						
1	МГУСИТ	150+107,5	150+135+		122,5+100+1	90,75							887,5	1
2	НИУ МГУ	113,5+107,5 1+1	113,5+113,5+ 1+1	100+107,5+113,5+10 7,5+87,5	122,5+113,5+1	135+113,5+1					122,5		843	2
3	МГУ им. Ломоносова	113,5+1	107,5+1	1+1+87,5+150+ 87,5	113,5+88,5+1	1+1					150		810,5	3
4	РГАУ МСХА	97+1	84,5	100+1+70,5	150+107,5+80+1						109		735,5	4
5	НИЯУ МИФИ	135	87+84,5	67,5+67,5	1+1+69,5+1	107,5+83,5+1					1+1		717	5
6	РУТ (МИИТ)		94+86	1	100+100+78,5+1	80,5					122,5		661,5	6
7	МГТУ им. Баумана	122,5+1	1+1	122,5+100+1	1+1	107,5+90,75					1		657,75	7
8	МГПУ им. О.Е. Кутафина		1	73+61,5+135+ 92,25	75,5+75,5+69,5	1					95+93		639,25	8
9	МЭИ		122,5+1	72	107,5+1+1	1+1+1+85+1					135+104,5+1		627,5	9
10	РУДН		1+1	87,5+1	100+1	135+122,5+1					107,5		554,5	10
11	РУС "ГЦОЛИФК"		94	1+122,5+1+1+1	1	113,5+1+1					122,5		455,5	11
12	ВШЭ	122,5+95		61,5+61,5+61,5							1		403	12
13	РТУ МИРЭА		1	1+1	135+73,5+1	150+1							367,5	13
14	ФинУниверситет	1		67,5+62,5+62,5	69,5+1	80,5+1+1							342,5	14
15	РНИМУ	1	70,5+67,5			80,5					87,5		307	15
16	РАНХиГС		1	113,5+1	1	86					90,5		293	16
17	МИСИС	1	1	1	75,5+69,5+69,5+1+1	1					1		218,5	17
18	МГИМО				75,5+69,5+1								214,5	18
19	РЭУ им. Г.В. Плеханова					100					112		212	19
20	МПУ			92,25							107,5+1		200,75	20
21	МГУКИ				1						90,5		196	21
22	ГУУ			1+1	81,1	74,5					1		160,5	22
23	РХТУ	92	1+62,5	1+1									157,5	23
24	РГУ		1										84,5	24
25	РГУНГ					83,5							82,5	25
26	МАДИ					80,5+1					1		77,5	26
27	МГПУ			1		74,5+1					1		1	29
28	ГУЗ			1							1+1		2	27-28
29	РГУ	1	1										2	27-28

Гл. судья ВК

Е.А. Борков

Гл. секретарь ВК

В.С. Гарник



ИТОГОВЫЙ ПРОТОКОЛ

победителей и призеров соревнования



XXXVII Московские студенческие спортивные игры по самбо среди юниоров (18-25 лет) "Тур мастерства имени В.А. Никишкина"

30.11.2024

пр-д Новолужнецкий д.13

Международный Центр Самбо

Вес	Место	№ жр.	Ф. И. О.	Команда	Разряд звание	Дата рождения	Тренер
53	1		#Н/Д	#Н/Д	#Н/Д	#Н/Д	#Н/Д
	2		#Н/Д	#Н/Д	#Н/Д	#Н/Д	#Н/Д
	3		#Н/Д	#Н/Д	#Н/Д	#Н/Д	#Н/Д
	3		#Н/Д	#Н/Д	#Н/Д	#Н/Д	#Н/Д
	5-6		#Н/Д	#Н/Д	#Н/Д	#Н/Д	#Н/Д
	5-6		#Н/Д	#Н/Д	#Н/Д	#Н/Д	#Н/Д
58	1	7	Литвинов Дмитрий Константинович	МГУСИТ	МС	23.11.2005	Яковцев В.А. Волобуев А.А.
	2	8	Бессонов Рудольф Сергеевич	НИЯУ МИФИ	КМС	25.05.2005	Есаулов М.Н.
	3	3	Григорян Тигран	ВШЭ	1	17.07.2005	Луковкин М.А.
	3	1	Шпак Данила Александрович	МГТУ им. Н.Э. Баумана	КМС	17.05.2005	Авдонин С.М. Соколов Д.А.
	5-6		#Н/Д	#Н/Д	#Н/Д	#Н/Д	#Н/Д
	5-6		#Н/Д	#Н/Д	#Н/Д	#Н/Д	#Н/Д
64	1	5	Щикота Артур Михайлович	МГУСИТ	МС	31.07.2006	Яковцев В.А. Волобуев А.А.
	2	8	Ефименко Дмитрий Глебович	МГУСИТ	КМС	09.09.2006	Яковцев В.А. Волобуев А.А.
	3	6	Петроченков Никита Васильевич	МГУСИТ	КМС	27.03.2005	Яковцев В.А. Волобуев А.А.
	3	10	Холондович Михаил Андреевич	МЭИ	КМС	05.05.2002	Волостных В.В.
	5-6		#Н/Д	#Н/Д	#Н/Д	#Н/Д	#Н/Д
	5-6		#Н/Д	#Н/Д	#Н/Д	#Н/Д	#Н/Д
71	1	28	Морозов Анатолий Александрович	МГУ им. М.В. Ломоносова	КМС	04.04.2006	Коваленко И.В. Кислица Е.Е.
	2	23	Резников Димитрий Андреевич	МГЮУ им. Кутафина	КМС	12.01.2006	Карасев И.С. Пастушенко Е.Е.
	3	31	Кочетов Михаил Евгеньевич	МГТУ им. Н.Э. Баумана	КМС	22.01.2004	Авдонин С.М. Соколов Д.А.
	3	5	Коновалов Константин Алексеевич	РУС "ГЦОЛИФК"	КМС	03.02.2006	Марьян С.А. Попов Д.В.
	5-6		#Н/Д	#Н/Д	#Н/Д	#Н/Д	#Н/Д
	5-6		#Н/Д	#Н/Д	#Н/Д	#Н/Д	#Н/Д
79	1	18	Тинчурин Эльдар Дамирович	РГАУ-МСХА	МС	17.08.2000	Александров В.Н. Феляев Н.А.
	2	19	Мирясов Константин Александрович	РТУ МИРЭА	КМС	16.06.2005	Тютрюмов А.С.
	3	8	Абдулмеджидов Ахмед Ибрагимович	МГУСИТ	МС	20.05.2004	Яковцев В.А. Волобуев А.А.
	3	13	Кадиров Имран Мурадович	НИУ МГСУ	1	05.04.2005	Гарник В.С. Никишкин В.В.
	5-6		#Н/Д	#Н/Д	#Н/Д	#Н/Д	#Н/Д
	5-6		#Н/Д	#Н/Д	#Н/Д	#Н/Д	#Н/Д
88	1	19	Тамбиев Адемиркан Асланович	РТУ МИРЭА	КМС	26.07.2006	Тютрюмов А.С.
	2	6	Гобозов Руслан Ибрагимович	РУДН	МС	11.09.2002	Пастухов И.С. Душин М.Д.
	3	11	Прилипко Денис Вадимович	НИУ МГСУ	МС	02.11.2003	Гарник В.С. Никишкин В.В.
	3	5	Бугров Данил Игоревич	РУДН	КМС	14.07.2006	Пастухов И.С. Душин М.Д.
	5-6		#Н/Д	#Н/Д	#Н/Д	#Н/Д	#Н/Д

	5-6	#Н/Д	#Н/Д	#Н/Д	#Н/Д	#Н/Д	
98	1	9	Емельяненко Иван Ильич	НИЮ МИФИ	КМС	15.07.2005	Галактицкий Г.И. Есаулов М.Н.
	2	6	Рассказов Максим Константинович	НИУ МГСУ	КМС	22.03.2006	Гарник В.С. Никишкин В.В.
	3	12	Лисаев Владислав Алексеевич	РУТ	КМС	26.03.2006	Галкин В.А. Сычев Г.С.
	3	11	Белов Владимир Александрович	РУС "ГЦОЛИФК"	КМС	03.12.2003	Марянян С.А. Полов Д.В.
	5-6		#Н/Д	#Н/Д	#Н/Д	#Н/Д	#Н/Д
	5-6		#Н/Д	#Н/Д	#Н/Д	#Н/Д	#Н/Д
98+	1	5	Миронов Матвей Артурович	МГУ им. М.В. Ломоносова	КМС	05.08.2006	Коваленко И.В. Кислица Е.Е.
	2	4	Левашов Артём Алексеевич	МЭИ	КМС	03.03.2006	Волостных В.В.
	3	2	Никишкин Денис Вячеславович	НИУ МГСУ	КМС	19.07.2004	Никишкин В.В. Гарник В.С.
	3	3	Ильянов Дмитрий Павлович	МПГУ	МС	04.01.2003	Лебедев А.А.
	5-6		#Н/Д	#Н/Д	#Н/Д	#Н/Д	#Н/Д
	5-6		#Н/Д	#Н/Д	#Н/Д	#Н/Д	#Н/Д

Главный судья вк
Главный секретарь вк



Е.А. Борков
В.С. Гарник



30.11.2024

ПРОТОКОЛ ХОДА СОРЕВНОВАНИЙ

XXXVII Московские студенческие спортивные игры по самбо среди юниоров (18-25 лет) "Тур мастерства имени В.А. Никитшина"

пр-д Новолужницкий Д-13
Международный Центр Самбо

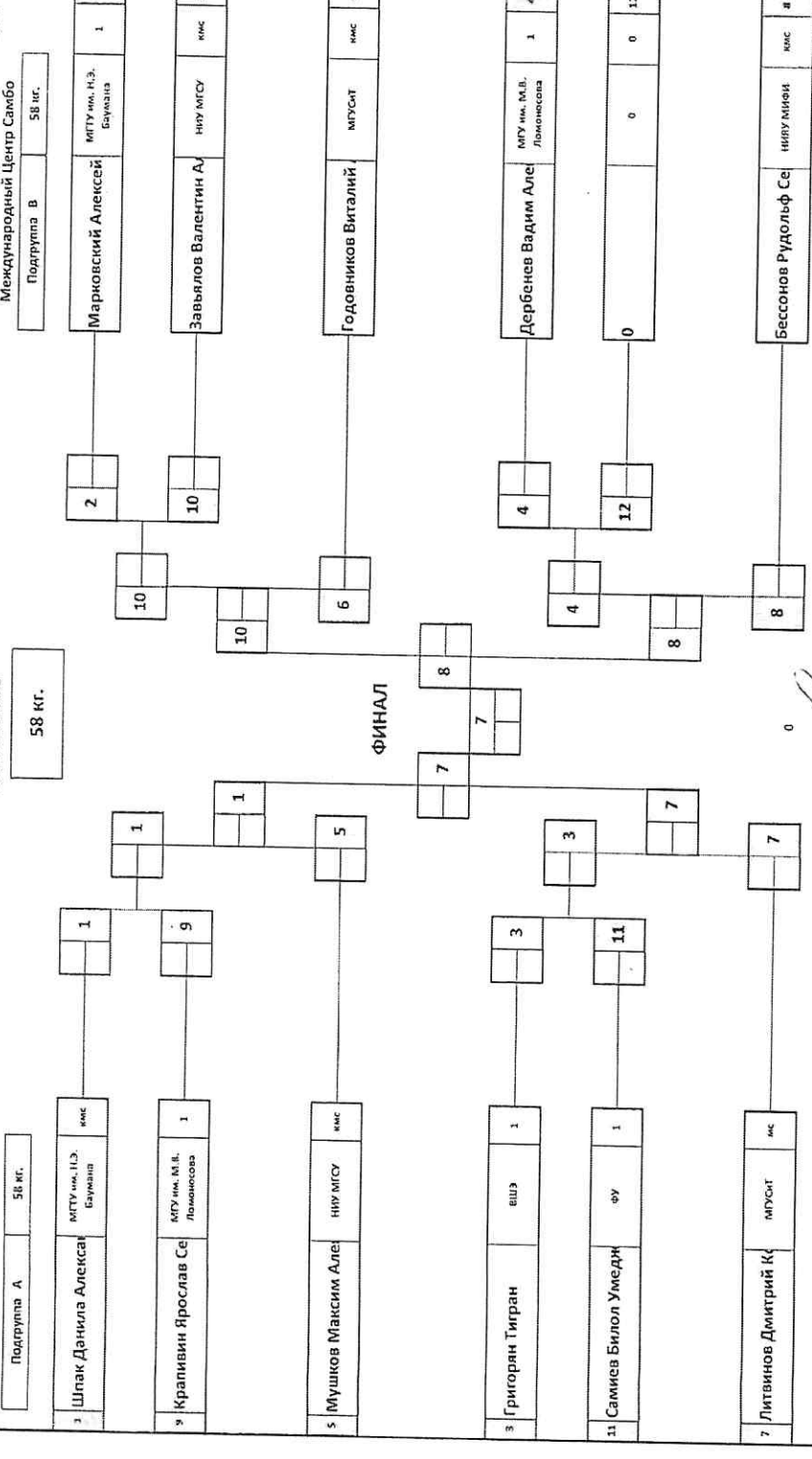

Главный судья: *В.А. Борков*
Главный секретарь: *В.С. Гарник*

ПРОТОКОЛ УТЕШИТЕЛЬНЫХ ВСТРЕЧ

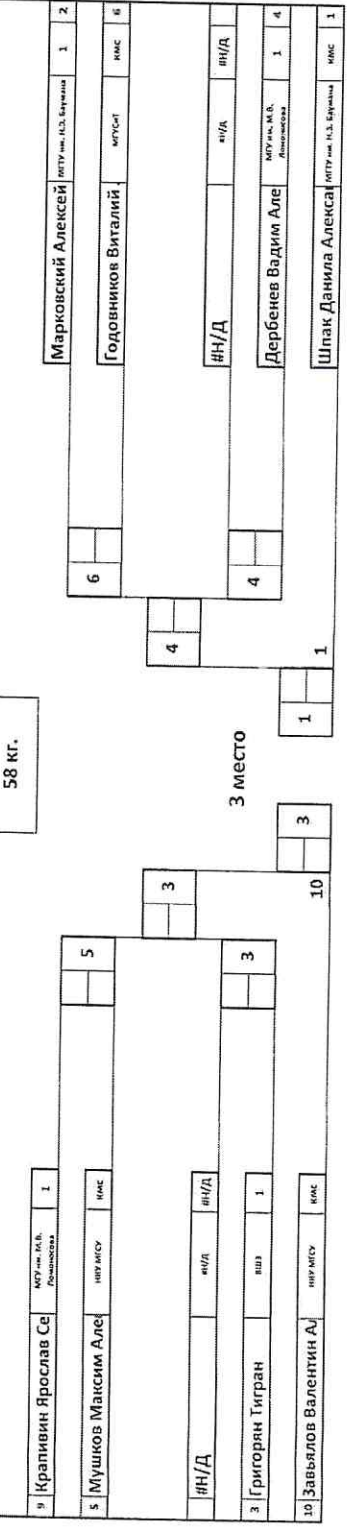

1	Ивакин Никита Алекс	МГУ им. Н.Э. Баумана	1
17	Попов Алексей Анатол	РУС "ЦПОЛИФК"	17
9	Пустынный Михаил	НИУ МГСУ	9
5	Щикота Артур Михай	МГУСГТ	5
13	Пашаев Тимур Рафит	МЭИ	13
3	Пацкевич Владислав	МГУ им. М.В. Ломоносова	1
11	Наврозов Сардорбек	НИУ МГСУ	11
7	Прошин Антон Михай	МГУСГТ	7
15	Арутюнян Эрик Левон	РУДИ	15

2	Кльков Роман Роман	МГУ им. Н.Э. Баумана	1	2
18	Воронин Станислав В	РУТ	1	18
10	Холондович Михаил	МЭИ	10	10
6	Петроченков Никита	МГУСГТ	6	6
14	Иброимов Афиз Далел	НИУ МГСУ	1	14
4	Тарасов Данил Дами	МГУ им. М.В. Ломоносова	1	4
12	Бауков Виталий Юрь	НИУ МГСУ	1	12
8	Ефименко Дмитрий Г	МГУСГТ	8	8
16	Ушаков Федор Ивано	РУДИ	16	16

14	Иброимов Афиз Далел	НИУ МГСУ	1	14
0	#Н/Д	И/Д	И/Д	И/Д
10	Холондович Михаил	МЭИ	10	10
4	Ушаков Федор Ивано	РУДИ	4	4
10	Тарасов Данил Дами	МГУ им. М.В. Ломоносова	1	10
11	Наврозов Сардорбек	НИУ МГСУ	11	11

13	Пашаев Тимур Рафит	МЭИ	13
0	#Н/Д	И/Д	И/Д
9	Пустынный Михаил	НИУ МГСУ	9
7	Пацкевич Владислав	МГУ им. М.В. Ломоносова	1
7	Прошин Антон Михай	МГУСГТ	7
6	Петроченков Никита	МГУСГТ	6

13	Пашаев Тимур Рафит	МЭИ	13
0	#Н/Д	И/Д	И/Д
9	Пустынный Михаил	НИУ МГСУ	9
7	Пацкевич Владислав	МГУ им. М.В. Ломоносова	1
7	Прошин Антон Михай	МГУСГТ	7
6	Петроченков Никита	МГУСГТ	6

13	Пашаев Тимур Рафит	МЭИ	13
0	#Н/Д	И/Д	И/Д
9	Пустынный Михаил	НИУ МГСУ	9
7	Пацкевич Владислав	МГУ им. М.В. Ломоносова	1
7	Прошин Антон Михай	МГУСГТ	7
6	Петроченков Никита	МГУСГТ	6

13	Пашаев Тимур Рафит	МЭИ	13
0	#Н/Д	И/Д	И/Д
9	Пустынный Михаил	НИУ МГСУ	9
7	Пацкевич Владислав	МГУ им. М.В. Ломоносова	1
7	Прошин Антон Михай	МГУСГТ	7
6	Петроченков Никита	МГУСГТ	6

13	Пашаев Тимур Рафит	МЭИ	13
0	#Н/Д	И/Д	И/Д
9	Пустынный Михаил	НИУ МГСУ	9
7	Пацкевич Владислав	МГУ им. М.В. Ломоносова	1
7	Прошин Антон Михай	МГУСГТ	7
6	Петроченков Никита	МГУСГТ	6

13	Пашаев Тимур Рафит	МЭИ	13
0	#Н/Д	И/Д	И/Д
9	Пустынный Михаил	НИУ МГСУ	9
7	Пацкевич Владислав	МГУ им. М.В. Ломоносова	1
7	Прошин Антон Михай	МГУСГТ	7
6	Петроченков Никита	МГУСГТ	6

ФИНАЛ

Главный судья **вк** Е.А. Борков
 Главный секретарь **вк** В.С. Гарник

ПРОТОКОЛ УТЕШИТЕЛЬНЫХ ВСТРЕЧ

13	Пашаев Тимур Рафит	МЭИ	13
0	#Н/Д	И/Д	И/Д
9	Пустынный Михаил	НИУ МГСУ	9
7	Пацкевич Владислав	МГУ им. М.В. Ломоносова	1
7	Прошин Антон Михай	МГУСГТ	7
6	Петроченков Никита	МГУСГТ	6

ПРОТОКОЛ ХОДА СРЕДНИЙ

30.11.2024

XXXVII Московские студенческие спортивные игры по слабо среднему юниорам (18-25 лет) "Тур мастерства имени В.А. Никиткина"

пр-д Новолунинский Д.13
Международный Центр Самбо

Подгруппа А	71 кг.	Подгруппа В	71 кг.
1 Лебедев Валерий Алекс РХУ им. Д.К. Мещерякова	1	Симонян Серж Армен	РУТ
17 Воробьев Алексей Ан ИНУ МГУ	17	Абрамов Антон Павел	ИНУ МГУ
9 Седракян Армен Дави РУДН	9	Аббасов Аббас Алиев	ИНУ МГУ
25 Полукин Федор Алекс МГУ им. М.В. Ломоносова	25	Тер-Тумасян Тигран А	МГУ им. М.В. Ломоносова
5 Коновалов Константин	5	Маховых Иван Алекс	РУС "ЦОЛИМЭК"
21 Мошков Владислав А	21	Ниппа Аслан Заурови	МГОУ им. Кутуфина
13 Устинович Максим Ал	13	Свиридов Иван Андр	РАНГИС
29 Дашкин Рушан Раши	29	Микалев Сергей Андр	МГУ им. Н.Э. Баумана

71 кг.

ФИНАЛ

1 Абрамов Тимофей Ан	РУС "ЦОЛИМЭК"	1	4	Купцов Константин Д	РУС "ЦОЛИМЭК"	1	4
19 Попков Александр Ал	ИНУ МГУ	19	20	Жуков Дмитрий Дени	МГПУ	20	20
11 Паутов Олег Денисов	РГАУ-МСХА	11	12	Суад Жамиль Ибраги	РГАУ-МСХА	12	12
27 Мажмудов Рамазан С	МГУ им. М.В. Ломоносова	27	28	Морозов Анатолий А	МГУ им. М.В. Ломоносова	28	28
7 Морозов Иван Алекс	РУС "ЦОЛИМЭК"	7	8	Корнилов Артём Дми	РУДН	8	8
23 Резников Дмитрий Г	МГОУ им. Кутуфина	23	24	Шаврин Иван Олегов	МГУ им. М.В. Ломоносова	24	24
15 Токарев Трофим Олег	РУУ МИРА	15	16	Лалаян Артем Леонид	ИНУ МГУ	16	16
31 Кочетов Михаил Евге	МГУ им. Н.Э. Баумана	31	32	Сластилов Иван Алекс	МГУ им. Н.Э. Баумана	32	32

Главный судья вк Е.А. Борнов
Главный секундар вк В.С. Гарник

ПРОТОКОЛ УТЕШИТЕЛЬНЫХ ВСТРЕЧ

21 Мошков Владислав А	МНОС	1	21	Микалев Сергей Андр	МГУ им. Н.Э. Баумана	1	30
13 Устинович Максим Ал	РАНГИС	1	13	Ниппа Аслан Заурови	МГОУ им. Кутуфина	1	22
17 Воробьев Алексей Ан	ИНУ МГУ	17	17	Аббасов Аббас Алиев	ИНУ МГУ	1	10
7 Морозов Иван Алекс	РУС "ЦОЛИМЭК"	7	7	Суад Жамиль Ибраги	РГАУ-МСХА	1	12
31 Кочетов Михаил Евге	МГУ им. Н.Э. Баумана	31	31	Жуков Дмитрий Дени	МГПУ	20	20
19 Попков Александр Ал	ИНУ МГУ	19	19	Лалаян Артем Леонид	ИНУ МГУ	1	16
14 Свиридов Иван Андр	РАНГИС	1	14	Коновалов Константин	РУС "ЦОЛИМЭК"	5	5

71 кг.

3 место

30.11.2024

ПРОТОКОЛ ХОДА СОРЕВНОВАНИЙ

XXXVII Московские студенческие спортивные игры по самбо среди юниоров (18-25 лет) "Тур мастерства имени В.А. Никиткина"

пр-д Новолужнецкий А-13

Международный Центр Самбо

Подгруппа А 79 кг.

79 кг.

1	Дидоренко Егор Влад	МГУ им. Н.Э. Баумана	1		1		17	17	18	2	Арстамян Тигран Вард	МГУ им. Н.Э. Баумана	2
17	Галинчанин Дмитрий	РГАУ-МСХА	1		17					18	Тинкуриин Эльдар Дам	РГАУ-МСХА	18
9	Чертков Андрей Серг	МГУСЛТ	и.к.с.		9					10	Заманбеккулы Рауан Э	МЭИ	10
5	Шилов Владислав Ан	МГУ им. М.В. Ломоносова	1	5	21					6	Ильинных Валерий Юг	МГУСЛТ	6
21	Рахмонов Джазонир	РУДН	и.к.с.	21						22	Землянский Рэм Евге	РФС "Цолинак"	22
13	Кадиоров Илран Мура	НИУ МГУ	1	13						14	Дроздов Михаил Кон	НИУ МГУ	14
3	Морозов Даниил Але	МГУ им. М.В. Ломоносова	1	3	19					4	Чекарнев Никита Оле	МГУ им. М.В. Ломоносова	4
19	Мирослов Константин	РУ МИРЭА	и.к.с.	19						20	Кокоскин Михаил Ал	НИУ МГУ	20
11	Мачигов Анзор Таме	МЭИ	1	11						12	Жуков Сергей Валер	НИУ МГУ	12
7	Магомедов Магомед	МЭИ	1	7	23					8	Абдулмеджидов Ахм	МГУСЛТ	8
23	Гаджимурадов Амир	РУТ	1	23						24	Логвинов Григорий А	РУТ	24
15	Грибиненко Артем Иг	НИУ МГУ	и.к.с.	15						16	Христоролюбовский Богд	РУДН	16

ФИНАЛ

Главный судья - в.к. Б.А. Борлик
Главный секретарь - в.к. В.С. Гарник

ПРОТОКОЛ УТЕШИТЕЛЬНЫХ ВСТРЕЧ

и/д		и/д	и/д		0	21	17	2	2	Арстамян Тигран Вард	МГУ им. Н.Э. Баумана	и.к.с.	2
21	Рахмонов Джазонир	РУДН	и.к.с.	21				10	10	Заманбеккулы Рауан Э	МЭИ	и.к.с.	10
17	Галинчанин Дмитрий	РГАУ-МСХА	1		17			10	6	Ильинных Валерий Юг	МГУСЛТ	и.к.с.	6
3	Морозов Даниил Але	МГУ им. М.В. Ломоносова	1	3				24	24	Логвинов Григорий А	РУТ	и.к.с.	24
11	Мачигов Анзор Таме	МЭИ	1	11	3			24	16	Христоролюбовский Богд	РУДН	и.к.с.	16
23	Гаджимурадов Амир	РУТ	1	23				12	12	Жуков Сергей Валер	НИУ МГУ	и.к.с.	12
8	Абдулмеджидов Ахм	МГУСЛТ	и.к.с.	8				13	13	Кадиоров Илран Мура	НИУ МГУ	и.к.с.	13

3 место

30.11.2024

ПРОТОКОЛ ХОДА СОРЕВНОВАНИЙ

XXXVII Московские студенческие спортивные игры по самбо среди юниоров (18-25 лет) "Ур мастераства имени В.А. Никитчина"

пр-д Новолуницкий д.13

Международный Центр Самбо

Подгруппа А 88 кг.

88 кг.

1	Иванов Никита Андрэ	МУСАТ	МКС	1	1	1	1	15	2	Калашук Александр Ан	РУС-ТЮЛИНОК	1	2
17	Цыюк Михаил Сергеев	МУ им. М.В. Ломоносова	МКС	1	17	1	1	18	18	Курганов Иван Михайл	МПУ им. И.Э. Буцаева	1	18
9	Шамионов Альберт О	НИУ МИФИ	МКС	1	9	9	9	10	10	Точинев Андрей Дми	ИМУ МГУ	1	10
5	Бугров Данил Игорев	РУДН	МКС	5	5	5	5	6	6	Гобозов Руслан Ибраг	РУДН	МКС	6
13	Брянцев Иван Владис	МЭИ	МКС	13	13	13	13	14	14	Шатовкин Глеб Алекс	МЭИ	МКС	14
3	Сверчков Михаил Юр	РУС-ТЮЛИНОК	МКС	3	3	3	3	4	4	Выскребенцев Семен	РУС-ТЮЛИНОК	МКС	4
19	Тамбиев Адемирхан	РТУ МИФЭ	МКС	19	19	19	19	20	20	Агафонов Антон Алек	МЭИ	МКС	20
11	Прилипко Денис Вади	ИМУ МГУ	МКС	11	11	11	11	12	12	Паршин Кирилл Эдуа	МПУ им. И.Э. Буцаева	МКС	12
7	Хасанирзаев Залим	РУДН	МКС	7	7	7	7	8	8	Конобеев Григорий В	МУ им. М.В. Ломоносова	МКС	8
15	Эйвазов Тимур Макс	РЭУ им. П.Я. Плавинова	МКС	15	15	15	15	16	16	Бугров Данил Игорев	РУС-ТЮЛИНОК	МКС	16

ФИНАЛ

Главный судья: и.к. Е.А. Борюк
Главный секретарь: и.к. В.С. Гарник

ПРОТОКОЛ УТЕШИТЕЛЬНЫХ ВСТРЕЧ

13	Брянцев Иван Владис	МЭИ	МКС	13	13	13	13	14	14	Шатовкин Глеб Алекс	МЭИ	МКС	14
9	Шамионов Альберт О	НИУ МИФИ	МКС	9	9	9	9	10	10	Точинев Андрей Дми	ИМУ МГУ	МКС	10
3	Сверчков Михаил Юр	РУС-ТЮЛИНОК	МКС	3	3	3	3	4	4	Агафонов Антон Алек	МЭИ	МКС	4
11	Прилипко Денис Вади	ИМУ МГУ	МКС	11	11	11	11	12	12	Паршин Кирилл Эдуа	МПУ им. И.Э. Буцаева	МКС	12
15	Эйвазов Тимур Макс	РЭУ им. П.Я. Плавинова	МКС	15	15	15	15	16	16	Бугров Данил Игорев	РУС-ТЮЛИНОК	МКС	16

88 кг.

3 место



ПРОТОКОЛ ХОДА СОРЕВНОВАНИЙ

XXXVII Московские студенческие спортивные игры по самбо среди юниоров (18-25 лет) "Тур мастерства имени В.А. Никишкина"

30.11.2024

пр-д Новолуницкий д.13
Международный Центр Самбо

Подгруппа А 98 кг.

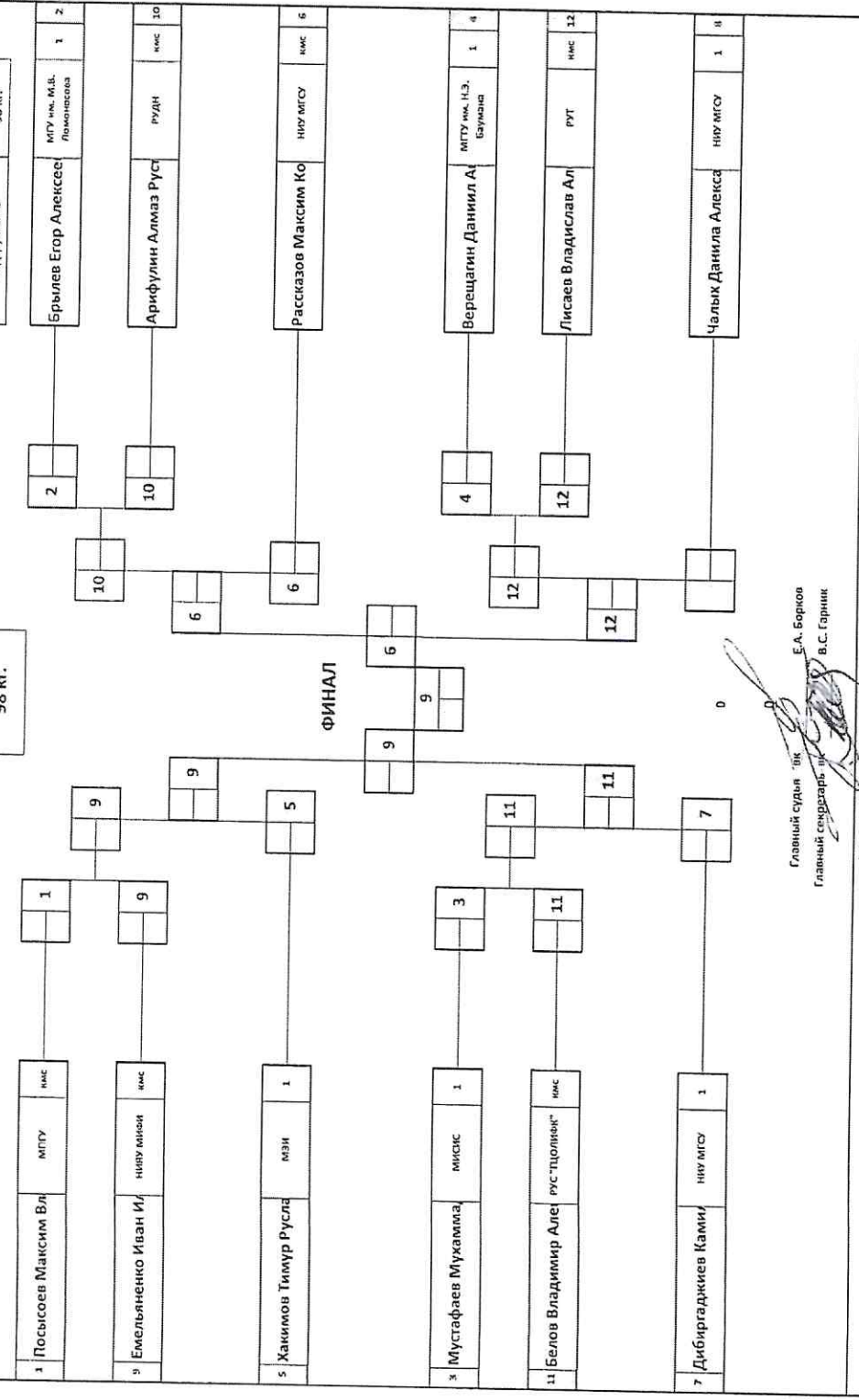

Главный судья: Е.А. Борков
Главный секретарь: В.С. Гарник

ПРОТОКОЛ УТЕШИТЕЛЬНЫХ ВСТРЕЧ

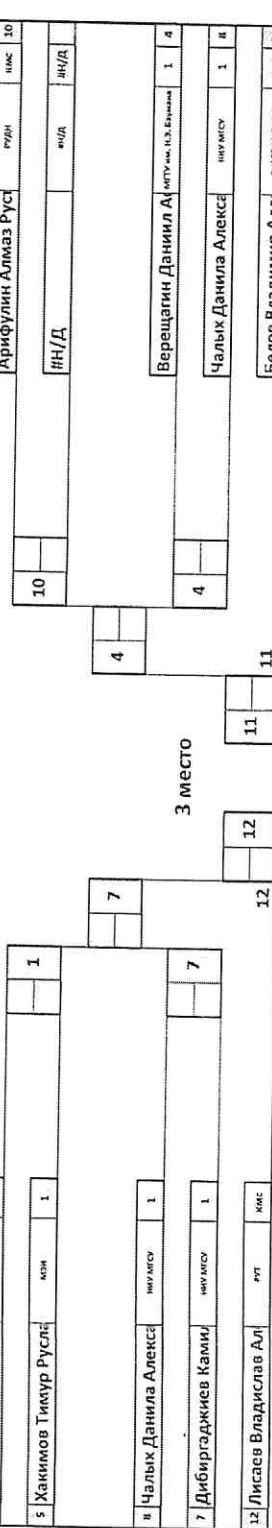

98 кг.

1	Ильин Илья Евгениев	МГУ им. Н.Э. Баумана	кмс	1	2	Никишкин Денис Вяч	НИУ МГСУ	кмс	2
5	Миронов Матвей Арт	МГУ им. М.В. Ломоносова	кмс	5	5				
3	Ильянов Дмитрий Па	МПУ	мс	3	4	Левашов Артём Алек	МЭИ	кмс	4

ФИНАЛ

5	4	0	6
5	5	0	0
4	5	0	6

0

0

Главный судья *в.к.* Е.А. Борков
 Главный секретарь-в.к. В.С. Гарник

ПРОТОКОЛ УТЕШИТЕЛЬНЫХ ВСТРЕЧ

1	Ильин Илья Евгениев	МПУ им. Н.Э. Баумана	кмс	1	0	#Н/Д	И/Н/Д
2	Никишкин Денис Вяч	НИУ МГСУ	кмс	2	3	3 место	И/Н/Д

98 + кг.

Ильянов Дмитрий Па



Итоговый протокол

XXXVII Московские студенческие спортивные игры по самбо среди юниоров (18-25 лет) "Тур мастерства имени В.А. Никишкина"



58 кг.

30.11.2024

пр-д Новолунецкий д.13Международный Центр Самбо

№ п.п.	№ ж-р	Ф.И.О.	Команда	Разряд звание	Дата рождения	Тренер	Кол-во побед	Результат
1	7	Литвинов Дмитрий Константинович	МГУСИТ	мс	23.11.2005	Яковцев В.А. Волобуев А.А.	3	1
2	8	Бессонов Рудольф Сергеевич	НИУ МИФИ	кмс	25.05.2005	Рамакоти Р.Ш. Есаулов М.Н.	2	2
3	1	Шлак Данила Александрович	МГТУ им. Н.Э.	кмс	17.05.2005	Авдонин С.М.	3	3
4	3	Григорян Тигран	ВШЭ	1	17.07.2005	Луковкин М.А.	3	3
5	4	Дербенев Вадим Алексеевич	МГУ им. М.В. Ломоносова	1	07.10.2005	Коваленко И.В. Кислица Е.Е.	1	5-6
6	10	Завьялов Валентин Алексеевич	НИУ МГСУ	кмс	27.05.2006	Гарник В.С. Никишкин В.В.	2	5-6
7	5	Мушнов Максим Александрович	НИУ МГСУ	кмс	14.02.2004	Гарник В.С. Никишкин В.В.	0	7-8
8	6	Годовников Виталий Андреевич	МГУСИТ	кмс	11.11.2005	Яковцев В.А. Волобуев А.А.	0	7-8
9	2	Марковский Алексей Михайлович	МГТУ им. Н.Э. Баумана	1	16.08.2006	Авдонин С.М. Соколов Д.А.	0	9-11
10	9	Крапивин Ярослав Сергеевич	МГУ им. М.В. Ломоносова	1	03.10.2006	Коваленко И.В. Кислица Е.Е.	0	9-11
11	11	Самиев Билал Умеджонович	ФУ	1	19.09.2005	Козлов В.Н.	0	9-11

Всего участников 11
число

Главный судья вк
Главный секретарь вк

Е.А. Борков
В.С. Гарник



Итоговый протокол
XXXVII Московские студенческие спортивные игры по самбо среди юниоров (18-25 лет) "Тур мастерства имени В.А. Никишкина"



30.11.2024

64 кг.

пр-д Новолужнецкий д.13Международный Центр Самбо

№ п.п.	№ ж-р	Ф.И.О.	Команда	Разряд звание	Дата рождения	Тренер	Кол-во побед	Результат
1	5	Щижота Артур Михайлович	МГУСИТ	мс	31.07.2006	Яковцев В.А. Волобуев А.А.	4	1
2	8	Ефименко Дмитрий Глебович	МГУСИТ	кмс	09.09.2006	Яковцев В.А. Волобуев А.А.	3	2
3	6	Петроченков Никита Васильевич	МГУСИТ	кмс	27.03.2005	Яковцев В.А. Волобуев А.А.	3	3
4	10	Холондович Михаил Андреевич	МЭИ	кмс	05.05.2002	Волостных В.В.	4	3
5	1	Ивакин Никита Алексеевич	МГТУ им. Н.Э. Баумана	1	24.08.2006	Авдонин С.М. Соколов Д.А.	0	11-18
6	2	Клыков Роман Романович	МГТУ им. Н.Э. Баумана	1	19.07.2004	Авдонин С.М. Соколов Д.А.	0	11-18
7	3	Пацкевич Владислав Викторович	МГУ им. М.В. Ломоносова	1	10.05.2004	Коваленко И.В. Кислица Е.Е.	0	11-18
8	12	Бауков Виталий Юрьевич	НИУ МГСУ	1	30.01.2005	Гарник В.С. Никишкин В.В.	0	11-18
9	15	Арутюнян Эрик Леонович	РУДН	1	19.05.2005	Пастухов И.С. Душин М.Д.	0	11-18
10	16	Ушаков Федор Иванович	РУДН	кмс	18.04.2006	Пастухов И.С. Душин М.Д.	0	11-18
11	17	Полов Алексей Анатольевич	РУС "ГЦОЛИФК"	кмс	24.10.2006	Марьян С.А. Погов Д.В.	0	11-18
12	18	Воронин Станислав Витальевич	РУТ	1	26.06.2006	Галкин В.А. Сычев Г.С.	0	11-18
13	9	Пустынников Михаил Дмитриевич	НИУ МГСУ	кмс	02.03.2006	Гарник В.С. Никишкин В.В.	3	5-6
14	11	Наврузов Сардорбек Садиллоевич	НИУ МГСУ	кмс	02.06.2006	Гарник В.С. Никишкин В.В.	2	5-6
15	4	Тарасов Данил Дамирович	МГУ им. М.В. Ломоносова	1	21.11.2002	Коваленко И.В. Кислица Е.Е.	1	7-8
16	7	Прошин Антон Михайлович	МГУСИТ	кмс	15.05.2005	Яковцев В.А. Волобуев А.А.	1	7-8
17	13	Пашаев Тимур Рафитович	МЭИ	кмс	25.05.2005	Волостных В.В.	0	9-10
18	14	Ибрагимов Афиз Далерович	НИУ МГСУ	1	01.03.2004	Гарник В.С. Никишкин В.В.	0	9-10

Всего участников _____ 18 _____
 число

Главный судья вк
 Главный секретарь вк

Е.А. Борков
 В.С. Гарник



Итоговый протокол



XXXVII Московские студенческие спортивные игры по самбо среди юниоров (18-25 лет) "Тур мастерства имени В.А. Никишкина"

71 кг.

30.11.2024

пр-д Новолужнецкий д.13Международный Центр Самбо

№ п.п.	№ ж-р	Ф.И.О.	Команда	Разряд звание	Дата рождения	Тренер	Кол-во побед	Результат
1	28	Морозов Анатолий Александрович	МГУ им. М.В. Ломоносова	кмс	04.04.2006	Коваленко И.В. Кислица Е.Е.	5	1
2	23	Резников Дмитрий Андреевич	МГЮУ им. Кутафина	кмс	12.01.2006	Караев И.С. Пастушенко Е.Е.	4	2
3	5	Конюхов Константин Алексеевич	РУС "ГЦОЛИФК"	кмс	03.02.2006	Марьян С.А. Попов Д.В.	4	3
4	31	Кочетов Михаил Евгеньевич	МГТУ им. Н.Э. Баумана	кмс	22.01.2004	Авдонин С.М. Соколов Д.А.	4	3
5	7	Морозов Иван Александрович	РУС "ГЦОЛИФК"	кмс	11.05.2005	Марьян С.А. Попов Д.В.	0	12-16
6	13	Устимчук Максим Александрович	РАНХиГС	1	18.06.2004	Петров А.А.	1	12-16
7	20	Жунов Дмитрий Денисович	МПУ	кмс	18.03.2006	Лебедев А.А.	1	12-16
8	21	Мошков Владислав Алексеевич	МИСИС	1	30.07.2005	Жарский Р.В. Федоренко Л.В.	0	12-16
9	22	Нилла Аслан Заурович	МГЮУ им. Кутафина	1	07.02.2006	Караев И.С. Пастушенко Е.Е.	1	12-16
10	14	Свиридов Иван Андреевич	РАНХиГС	мс	04.09.2005	Петров А.А.	3	5-6
11	16	Лалаев Артем Леонидович	НИУ МГСУ	1	20.06.2006	Гарник В.С. Никишкин В.В.	4	5-6
12	10	Аббасов Аббас Алиевич	НИУ МГСУ	1	05.07.2004	Гарник В.С. Никишкин В.В.	3	7-8
13	17	Ворожьев Алексей Анатольевич	НИУ МГСУ	кмс	03.10.2003	Гарник В.С. Никишкин В.В.	2	7-8
14	12	Суад Жамиль Ибрагимович	РГАУ-МСХА	1	27.01.2005	Александров В.Н. Федяев Н.А.	1	9-11
15	19	Полков Александр Алексеевич	НИУ МГСУ	1	28.01.2006	Гарник В.С. Никишкин В.В.	2	9-11
16	30	Михаев Сергей Андреевич	МГТУ им. Н.Э. Баумана	1	29.03.2006	Авдонин С.М. Соколов Д.А.	1	9-11
17	1	Лебедев Валерий Александрович	РХТУ им. Д.И. Менделеева	1	14.02.2006	Трунин В.В. Щербинина В.Д.	0	16-32
18	2	Симонян Сергй Арменович	РУТ	кмс	27.04.2005	Галкин В.А. Сычев Г.С.	0	16-32
19	3	Абрамов Тимофей Андреевич	РУС "ГЦОЛИФК"	1	04.07.2006	Марьян С.А. Попов Д.В.	0	16-32
20	4	Купцов Константин Дмитриевич	РУС "ГЦОЛИФК"	1	03.07.2005	Марьян С.А. Попов Д.В.	0	16-32
21	6	Майорних Иван Александрович	РУС "ГЦОЛИФК"	кмс	12.08.2000	Марьян С.А. Попов Д.В.	0	16-32
22	8	Корнилов Артём Дмитриевич	РУДН	1	09.07.2004	Пастухов И.С. Душин М.Д.	0	16-32
23	9	Седржан Арман Давидович	РУДН	кмс	30.12.2005	Пастухов И.С. Душин М.Д.	9	16-32
24	11	Паутов Олег Денисович	РГАУ-МСХА	1	28.06.2006	Александров В.Н. Федяев Н.А.	0	16-32
25	15	Токарев Трофим Олегович	РТУ МИРЭА	кмс	11.02.2005	Тютрюмов А.С.	0	16-32
26	18	Абрамов Антон Павлович	НИУ МГСУ	кмс	06.07.2006	Гарник В.С. Никишкин В.В.	1	16-32
27	24	Шеврин Иван Олегович	МГУ им. М.В. Ломоносова	1	23.08.2004	Коваленко И.В. Кислица Е.Е.	1	16-32
28	25	Полухин Федор Александрович	МГУ им. М.В. Ломоносова	1	28.03.2006	Коваленко И.В. Кислица Е.Е.	0	16-32
29	26	Тер-Тумасян Тигран Артемович	МГУ им. М.В. Ломоносова	1	11.09.2003	Коваленко И.В. Кислица Е.Е.	0	16-32
30	27	Махмудов Рамазан Сабугиевич	МГУ им. М.В. Ломоносова	1	26.02.2006	Коваленко И.В. Кислица Е.Е.	1	16-32
31	29	Дашкин Рушан Рашидович	МГТУ им. Н.Э. Баумана	1	03.08.2006	Авдонин С.М. Соколов Д.А.	0	16-32
32	32	Сластилов Иван Алексеевич	МГТУ им. Н.Э. Баумана	кмс	25.04.2004	Авдонин С.М. Соколов Д.А.	0	16-32

Всего участников 32

число

Главный судья вк
Главный секретарь вкЕ.А. Борков
В.С. Гарник



Итоговый протокол

XXXVII Московские студенческие спортивные игры по самбо среди юниоров (18-25 лет) "Тур мастерства имени Б.А. Никишкина"



79 кг.

30.11.2024

пр-д Новолужнецкий д.13Международный Центр Самбо

№ п.п.	№ ж-р	Ф.И.О.	Команда	Разряд звание	Дата рождения	Тренер	Кол-во побед	Результат
1	18	Тинчурин Эльдар Дамирович	РГАУ-МСХА	мс	17.08.2000	Александров В.Н. Федяев Н.А.	5	1
2	19	Мирясов Константин Александрович	РТУ МИРЭА	кмс	16.06.2005	Тютрюмов А.С.	4	2
3	8	Абдулмеджидов Ахмед Ибрагимович	МГУСИТ	мс	20.05.2004	Яковцев В.А. Волобуев А.А.	4	3
4	13	Кадиров Имран Мурадович	НИУ МГСУ	1	05.04.2005	Гарник В.С. Никишкин В.В.	3	3
5	3	Морозов Даниил Александрович	МГУ им. М.В. Ломоносова	1	29.04.2002	Коваленко И.В. Кислица Е.Е.	3	5-6
6	12	Жуков Сергей Валерьевич	НИУ МГСУ	кмс	02.10.2006	Гарник В.С. Никишкин В.В.	3	5-6
7	10	Заманбекулы Рауан Заманбекович	МЭИ	1	22.12.2002	Волостных В.В.	2	7-8
8	17	Галилчанин Дмитрий Алексеевич	РГАУ-МСХА	1	10.01.2004	Александров В.Н. Федяев Н.А.	3	7-8
9	6	Ильиных Валерий Юрьевич	МГУСИТ	кмс	02.04.2006	Яковцев В.А. Волобуев А.А.	2	9-12
10	21	Рахмонов Джахонгир Ирамович	РУДН	кмс	01.08.2006	Пастухов И.С. Душин М.Д.	1	9-12
11	23	Гаджимурадов Амир Рамизович	РУТ	1	25.10.2002	Галкин В.А. Сычев Г.С.	1	9-12
12	24	Логвинов Григорий Александрович	РУТ	кмс	19.09.2006	Галкин В.А. Сычев Г.С.	1	9-12
13	2	Арстамян Тигран Варданович	МГТУ им. Н.Э. Баумана	кмс	04.02.2004	Авдонин С.М. Соколов Д.А.	0	13-15
14	11	Мачигов Анзор Тамерланович	МЭИ	1	15.04.2002	Волостных В.В.	0	13-15
15	16	Христороблинский Богдан Игоревич	РУДН	1	08.09.2006	Пастухов И.С. Душин М.Д.	0	13-15
16	1	Дидоренко Егор Владимирович	МГТУ им. Н.Э. Баумана	1	12.04.2006	Авдонин С.М. Соколов Д.А.	0	16-22
17	4	Чекмарев Никита Олегович	МГУ им. М.В. Ломоносова	1	27.10.2004	Коваленко И.В. Кислица Е.Е.	1	16-22
18	5	Шилов Владислав Андреевич	МГУ им. М.В. Ломоносова	1	05.08.2006	Коваленко И.В. Кислица Е.Е.	0	16-22
19	7	Магомедов Магомед Мамаилович	МЭИ	1	15.11.2001	Волостных В.В.	0	16-22
20	9	Чертков Андрей Сергеевич	МГУСИТ	кмс	18.04.2005	Яковцев В.А. Волобуев А.А.	0	16-22
21	14	Дроздов Михаил Константинович	НИЯУ МИФИ	кмс	30.01.2002	Рамакоти Р.Ш. Есаулов М.Н.	0	16-22
22	15	Грибиненко Артем Игоревич	НИУ МГСУ	кмс	08.07.2002	Гарник В.С. Никишкин В.В.	0	16-22
23	20	Коккошкин Михаил Алексеевич	НИЯУ МИФИ	кмс	23.03.2003	Рамакоти Р.Ш. Есаулов М.Н.	0	16-22
24	22	Землянский Рэм Евгеньевич	РУС "ГЦОЛИФК"	1	28.02.2006	Марьян С.А. Попов Д.В.	0	16-22

Всего участников 24
числоГлавный судья вк
Главный секретарь вкЕ.А. Борков
В.С. Гарник



Итоговый протокол
 XXXVII Московские студенческие спортивные игры по самбо среди юниоров (18-25 лет) "Тур мастерства имени В.А. Никишкина"



88 кг.

30.11.2024

пр-д Новолужнецкий д.13Международный Центр Самбо

№ п.п.	№ ж-р	Ф. И. О.	Команда	Разряд звание	Дата рождения	Тренер	Кол-во побед	Результат
1	19	Тамбиев Адемирхан Асланович	РТУ МИРЭА	кмс	26.07.2006	Тютрюмов А.С.	0	1
2	6	Гобозов Руслан Ибрагимович	РУДН	мс	11.09.2002	Пастухов И.С. Душин М.Д.	3	2
3	5	Бугров Данил Игоревич	РУДН	кмс	14.07.2006	Пастухов И.С. Душин М.Д.	3	3
4	11	Прилипо Денис Вадимович	НИУ МГСУ	мс	02.11.2003	Гарник В.С. Никишкин В.В.	4	3
5	3	Сверчков Михаил Юрьевич	РУС "ГЦОЛИФК"	кмс	20.07.2004	Марьянн С.А. Попов Д.В.	0	13
6	4	Выскребенцев Семен Евгеньевич	РУС "ГЦОЛИФК"	мс	13.04.2005	Марьянн С.А. Попов Д.В.	2	5-6
7	10	Точинев Андрей Дмитриевич	НИУ МГСУ	1	07.12.2005	Гарник В.С. Никишкин В.В.	3	5-6
8	8	Паршин Кирилл Эдуардович	МГУ им. Н.Э. Баумана	мс	13.08.2001	Авдонин С.М. Соколов Д.А.	2	7-8
9	9	Шамионов Альберт Олегович	НИЯУ МИФИ	1	30.09.2005	Рамакоти Р.Ш. Есаулов М.Н.	2	7-8
10	12	Агафонов Антон Алексеевич	МЭИ	1	05.11.2001	Волостных В.В.	0	9-12
11	13	Брянцев Иван Владимирович	МЭИ	кмс	07.09.2006	Волостных В.В.	0	9-12
12	14	Шатовкин Глеб Александрович	МЭИ	кмс	06.05.2006	Волостных В.В.	0	9-12
13	15	Эйвазов Тимур Максимович	РЭУ им. Плеханова	кмс	24.07.2004	Бетмирзаев А.А. Пихаев Р.Р.	0	9-12
14	1	Иванов Никита Андреевич	МГУСИТ	мс	16.05.2005	Яковцев В.А. Волобуев А.А.	1	14-19
15	2	Капшук Александр Андреевич	РУС "ГЦОЛИФК"	1	13.10.2005	Марьянн С.А. Попов Д.В.	0	14-19
16	7	Хасанмирзаев Залимхан Умаргаджиевич	РУДН	кмс	06.08.2004	Пастухов И.С. Душин М.Д.	0	14-19
17	16	Коновбеев Григорий Владимирович	МГУ им. М.В. Ломоносова	1	19.01.2005	Коваленко И.В. Кислица Е.Е.	0	14-19
18	17	Цаюк Михаил Сергеевич	МГУ им. М.В. Ломоносова	1	04.08.2005	Коваленко И.В. Кислица Е.Е.	0	14-19
19	18	Курганов Иван Михайлович	МГУ им. Н.Э. Баумана	1	27.03.2003	Авдонин С.М. Соколов Д.А.	0	14-19

Всего участников _____ 19

число

Главный судья вк
 Главный секретарь вк

Е.А. Бориков
 В.С. Гарник



Итоговый протокол

XXXVII Московские студенческие спортивные игры по самбо среди юниоров (18-25 лет) "Тур мастерства имени В.А. Никишкина"



98 кг.

30.11.2024

пр-д Новолужнецкий д.13Международный Центр Самбо

№ п.п.	№ ж-р	Ф.И.О.	Команда	Разряд звание	Дата рождения	Тренер	Кол-во побед	Результат
1	9	Емельяненко Иван Ильич	НИЯУ МИФИ	кмс	15.07.2005	Рамакоти Р.Ш. Есаулов М.Н.	4	1
2	6	Рассказов Максим Константинович	НИУ МГСУ	кмс	22.03.2006	Гарник В.С. Никишкин В.В.	2	2
3	11	Белов Владимир Александрович	РУС "ГЦОЛИФК"	кмс	03.12.2003	Марьянн С.А. Полов Д.В.	2	3
4	12	Лисаев Владислав Алексеевич	РУТ	кмс	26.03.2006	Галкин В.А. Сычев Г.С.	3	3
5	4	Варещагин Даниил Андреевич	МГТУ им. Н.Э. Баумана	1	21.09.2003	Авдонин С.М. Соколов Д.А.	1	5-6
6	7	Дибиргаджиев Камиль Дибиргаджиевич	НИУ МГСУ	1	26.08.2004	Гарник В.С. Никишкин В.В.	1	5-6
7	1	Посысов Максим Владимирович	МПУ	кмс	23.08.2002	Лебедев А.А.	0	7-8
8	10	Арифалин Алмаз Рустамович	РУДН	кмс	02.02.2006	Пастухов И.С. Душин М.Д.	1	7-8
9	2	Брылев Егор Алексеевич	МГУ им. М.В. Ломоносова	1	17.05.2005	Коваленко И.В. Кислица Е.Е.	0	9-12
10	3	Мустафаев Мухаммадали Мухаммадиевич	МИСИС	1	06.11.2002	Жарский Р.В. Федоренко Л.В.	0	9-12
11	5	Хакимов Тимур Русланович	МЭИ	1	04.10.2005	Волостных В.В.	0	9-12
12	8	Чалых Данила Александрович	НИУ МГСУ	1	14.11.2005	Гарник В.С. Никишкин В.В.	0	9-12

Всего участников 12
числоГлавный судья вк
Главный секретарь вкЕ.А. Борзов
В.С. Гарник



Итоговый протокол

XXXVII Московские студенческие спортивные игры по самбо среди юниоров (18-25 лет) "Тур мастерства имени В.А. Никишкина"



98+ кг.

30.11.2024

пр-д Новолужнецкий д.13Международный Центр Самбо

№ п.п.	№ ж-р	Ф. И. О.	Команда	Разряд звание	дата рождения	Тренер	Кол-во побед	Результат
1	<u>5</u>	Миронов Матвей Артурович	МГУ им. М.В. Ломоносова	кмс	05.08.2006	Коваленко И.В. Кислица Е.Е.	3	1
2	<u>4</u>	Левашов Артём Алексеевич	МЭИ	кмс	03.03.2006	Волостных В.В.	1	2
3	<u>2</u>	Никишкин Денис Вячеславович	НИУ МГСУ	кмс	19.07.2004	Никишкин В.В. Гарник В.С.	1	3
4	<u>3</u>	Ильянов Дмитрий Павлович	МПГУ	мс	04.01.2003	Лебедев А.А.	1	3
5	<u>1</u>	Ильин Илья Евгениевич	МГТУ им. Н.Э. Баумана	кмс	31.01.2003	Авдонин С.М. Соколов Д.А.	0	5

Всего участников 5
число

Главный судья вк
Главный секретарь вк

Е.А. Борков
В.С. Гарник

ОТЧЁТ

Московские студенческие спортивные игры по самбо среди юниоров (18-25 лет) "Тур - Массовые спортивные разряды"

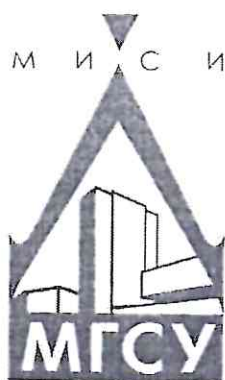

01.12.2024

Ярославское шоссе д. 26 к.11
Дворец спорта НИУ МГСУ



ИТОГОВЫЙ ПРОТОКОЛ победителей и призеров соревнования



Московские студенческие спортивные игры по самбо среди юниоров (18-25 лет) "Тур - Массовые спортивные разряды"

01.12.2024

Ярославское шоссе д. 26 к.11

Дворец спорта НИУ МГСУ

Вес	Место	№ жр.	Ф. И. О.	Команда	Разряд звание	Дата рождения	Тренер
53	1		#Н/Д	#Н/Д	#Н/Д	#Н/Д	#Н/Д
	2		#Н/Д	#Н/Д	#Н/Д	#Н/Д	#Н/Д
	3		#Н/Д	#Н/Д	#Н/Д	#Н/Д	#Н/Д
	3		#Н/Д	#Н/Д	#Н/Д	#Н/Д	#Н/Д
	5-6		#Н/Д	#Н/Д	#Н/Д	#Н/Д	#Н/Д
	5-6		#Н/Д	#Н/Д	#Н/Д	#Н/Д	#Н/Д
58	1	4	Шерстобитов Александр Александр	РГАУ-МСХА	2	11.09.2006	Александров В.Н. Федяев Н.А.
	2	1	Лысенков Ростислав Евгеньевич	ВШЭ	2	16.07.2001	Луковкин М.А.
	3	3	Осипов Егор Александрович	РГАУ-МСХА	3	18.09.2006	Александров В.Н. Федяев Н.А.
	3	6	Смирнов Алексей Дмитриевич	РХТУ им. Д.И. Менделеева	3	13.08.2006	Трунин В.В. Щербинина В.Д.
	5-6		#Н/Д	#Н/Д	#Н/Д	#Н/Д	#Н/Д
	5-6		#Н/Д	#Н/Д	#Н/Д	#Н/Д	#Н/Д
64	1	4	Фазлы Тимофей Геннадиевич	НИУ МИФИ	2	24.06.2003	Галкин В.А. Есаулов М.Н.
	2	9	Гаспарян Тигран Ашотович	РУТ	2	10.05.2006	Галкин В.А. Сычев Г.С.
	3	3	Вафин Аскар Ильдарович	НИУ МИФИ	3	15.12.2005	Галкин В.А. Есаулов М.Н.
	3	6	Несин Павел Юрьевич	РГАУ-МСХА	3	10.09.2004	Александров В.Н. Федяев Н.А.
	5-6		#Н/Д	#Н/Д	#Н/Д	#Н/Д	#Н/Д
	5-6		#Н/Д	#Н/Д	#Н/Д	#Н/Д	#Н/Д
71	1	16	Токов Амин Магомедович	МГЮУ им. Кутафина	2	15.12.2004	Карасев И.С. Пастушенко Е.Е.
	2	13	Мирзаев Гасан Гаджимурадович	МЭИ	2	23.02.2005	Волостных В.В.
	3	7	Коршунов Илья Дмитриевич	РНИМУ им Н.И. Пирогова	3	08.12.2005	Троянов К.В. Троянов М.В.
	3	10	Мехдиев Малик Мусутдинович	РГАУ-МСХА	2	20.06.2005	Александров В.Н. Федяев Н.А.
	5-6		#Н/Д	#Н/Д	#Н/Д	#Н/Д	#Н/Д
	5-6		#Н/Д	#Н/Д	#Н/Д	#Н/Д	#Н/Д
79	1	1	Даниелян Гор Давидович	ГУУ	2	17.09.2006	Зезюлин Ф.М.
	2	22	Иванов Кирилл Васильевич	РГАУ-МСХА	3	20.12.2005	Александров В.Н. Федяев Н.А.
	3	27	Бураков Вадим Сергеевич	РУТ	2	06.07.2004	Галкин В.А. Сычев Г.С.
	3	24	Кутаев Аслан Казбекович	РТУ МИРЭА	2	05.10.2005	Тютрюмов А.С.
	5-6		#Н/Д	#Н/Д	#Н/Д	#Н/Д	#Н/Д
	5-6		#Н/Д	#Н/Д	#Н/Д	#Н/Д	#Н/Д
85	1	8	Сафронов Артур Юрьевич	РАНХиС	3	25.09.2005	Петров А.А.
	2	13	Демиров Шабан Агабердиевич	МЭИ	2	11.02.2005	Волостных В.В.
	3	7	Чонтуков Абдулманап Алимпашаев	РГСУ	2	31.07.2006	Медков В.С.
	3	10	Безгласный Павел Александрович	НИУ МИФИ	1	15.06.2003	Галкин В.А. Есаулов М.Н.
	5-6		#Н/Д	#Н/Д	#Н/Д	#Н/Д	#Н/Д
	5-6		#Н/Д	#Н/Д	#Н/Д	#Н/Д	#Н/Д

98	1	7	Гумматов Гасан Али Оглы	МГЮУ им. Кутафина	2	03.08.2006	Карасев И.С. Пастушенко Е.Е.
	2	6	Гамаев Тамерлаң Алимович	МГЮУ им. Кутафина	2	26.12.2004	Карасев И.С. Пастушенко Е.Е.
	3	5	Стасюк Антон Вячеславович	МГУГиК	2	15.10.2003	Израилов Х.М.
	3	8	Мирзоян Алекс Артемович	РАНХиС	2	01.10.2006	Петров А.А.
	5-6		#Н/Д	#Н/Д	#Н/Д	#Н/Д	#Н/Д
	5-6		#Н/Д	#Н/Д	#Н/Д	#Н/Д	#Н/Д
98+	1	9	Казарян Арам Горович	РЭУ им. Плеханова	2	29.07.2003	Бетмирзаев А.А. Пихаев Р.Р.
	2	10	Рытиков Владимир Георгиевич	РГАУ-МСХА	2	03.05.2005	Александров В.Н. Федяев Н.А.
	3	3	Федоров Федор Сергеевич	МГУГиК	2	06.06.2006	Израилов Х.М.
	3	4	Хуснуллин Тимур Радмирович	МЭИ	2	12.08.2003	Волостных В.В.
	5-6		#Н/Д	#Н/Д	#Н/Д	#Н/Д	#Н/Д
	5-6		#Н/Д	#Н/Д	#Н/Д	#Н/Д	#Н/Д

Главный судья вк
Главный секретарь вк



Е.А. Борков
В.С. Гарник



ПРОТОКОЛ ХОДА СОРЕВНОВАНИЙ

01.12.2024

Московские студенческие спортивные игры по самбо среди юниоров (18-25 лет) "Тур - Массовые спортивные разряды"

Ярославское шоссе д. 26 к.11

Дворец спорта НИУ МГСУ

Подгруппа А	64 кг.	Подгруппа В	64 кг.
1 Май Муслим Сульмаз МПОУ им. Кутайбына	2	Цыренов Андрей Арт	микс 3 2
9 Гаспарян Тигран Ашо рпгт	2		0 0 10
5 Календжян Руслан Эд рпмкгс	3	Несин Павел Юрьевич	рпгумска 3 6
3 Вафин Аскар Ильдарович ниву мифи	3	Фазлы Тимофей Генн ниву мифи	2 4
7 Нагле Артем Михайл рпгу	2	Хармац Ян Ильич	рпумирза 2 8
ФИНАЛ			
	9	4	
	6	4	
	3	4	
	7	8	
	0		
3 место			
	3	6	
3 Вафин Аскар Ильдарович ниву мифи	3	Несин Павел Юрьевич	рпгумска 3 6
#Н/Д	#Н/Д	#Н/Д	#Н/Д
#Н/Д	#Н/Д	#Н/Д	#Н/Д
#Н/Д	#Н/Д	#Н/Д	#Н/Д
#Н/Д	#Н/Д	#Н/Д	#Н/Д

Главный судья: *Б.А. Борков*
Главный секретарь: *Б.С. Гарник*

ПРОТОКОЛ УТЕШИТЕЛЬНЫХ ВСТРЕЧ

Подгруппа А	64 кг.	Подгруппа В	64 кг.
#Н/Д	#Н/Д	#Н/Д	#Н/Д
#Н/Д	#Н/Д	#Н/Д	#Н/Д
#Н/Д	#Н/Д	#Н/Д	#Н/Д
#Н/Д	#Н/Д	#Н/Д	#Н/Д
3 Вафин Аскар Ильдарович ниву мифи	3	Несин Павел Юрьевич	рпгумска 3 6

ПРОТОКОЛ ХОДА СОРЕВНОВАНИЙ

01.12.2024

Московские студенческие спортивные игры по самбо среди юниоров (18-25 лет) "Тур - Массовые спортивные разряды"

Ярославское шоссе д. 26 к.11
Дворец спорта ИГУ МГОУ

Подгруппа А	71 кг.	Подгруппа В	71 кг.
1 Барков Филипп Игоревич	2	Геронтьев Егор Алекс	2
17 Артыкбаев Абдул Акм	2	Кондаков Кузьма Юр	2
9 Щеглев Артем Сергее	2	Междиев Малик Мусу	2
5 Шеенченко Даниил Дм	2	Абдуллин Дамир Рус	3
24 Рабинин Матвей Ник	3	0	0
13 Мирзаев Гасан Гаджи	2	Захаров Аркадий Але	3
3 Питенин Максим Але	2	Апостолов Михаил О	3
14 Коротков Владимир А	2	Асеев Улукбек Кума	3
11 Коробов Роман Алекс	3	Сабанов Владимир И	3
7 Шушов Илья Дмитрие	3	Нартиков Арсен Геор	3
15 Киреев Давид Виталь	2	Токов Амин Магомед	2

ФИНАЛ

Главный судья в.к. Е.А. Борзов
Главный секретарь в.к. Б.С. Сариник

ПРОТОКОЛ УТЕШИТЕЛЬНЫХ ВСТРЕЧ

Подгруппа А	71 кг.	Подгруппа В	71 кг.
#Н/Д	#Н/Д	#Н/Д	#Н/Д
#Н/Д	#Н/Д	#Н/Д	#Н/Д
#Н/Д	#Н/Д	#Н/Д	#Н/Д
#Н/Д	#Н/Д	#Н/Д	#Н/Д
#Н/Д	#Н/Д	#Н/Д	#Н/Д
#Н/Д	#Н/Д	#Н/Д	#Н/Д
7 Коршунов Илья Дм	3	Междиев Малик Мусу	2

3 место

01.12.2024

ПРОТОКОЛ ХОДА СОРЕВНОВАНИЙ

Московские студенческие спортивные игры по самбо среди юниоров (18-25 лет) "Тур - Массовые спортивные разряды"

Ярославское шоссе д. 26 к. 11
Дворец спорта НИУ МГСУ

Подгруппа А	79 кг.
-------------	--------

79 кг.

Подгруппа В	79 кг.
-------------	--------

1 Даниелян Гор Давид	ггу	2	1	1	18	Истомин Алексей Дми	ггу	2	2
17 Шмалько Александр	мискс	3	17	1	18	Этгеев Сулейман Хад	мискс	2	18
9 Шухратов Жұрабек Ш	мгимо	2	9	1	10	Сапармырадов Дида	мглу	0	10
25 Погребенный Светос	ртумира	2	25	1	26	Биче-Оол Баян Буино	руг	3	26
5 Доллошко Ефим Влад	мгимо	2	5	1	6	Ким Хен Су	мгимо	2	6
21 Лытлов Радмир Фид	рамкс	3	21	13	22	Иванов Кирилл Васил	рглажска	3	22
13 Горобин Александр	мгпоу им. Курфана	2	13	13	14	Мессенин Всеволод И	мгпоу им. Курфана	2	14
29 Анискин Фёдор Влад	рктум.д.и. Менделеева	3	29	13	30	Гусарев Павел Дмиг	рктум.д.и. Менделеева	3	30

ФИНАЛ

3 Кадин Артём Павлов	мддгу	2	3	1	4	Васильев Илья Дмитр	мгимо	2	4
19 Лысанов Иван Василь	инву мифи	3	19	1	20	Пушкин Василий Але	инву мифи	3	20
11 Беспечалов Артем Ал	мгстик	2	11	27	12	Асцатрян Андрэ Март	мгпоу им. Курфана	3	12
27 Бураков Вадим Серге	руг	2	27	27	28	Магомедов Омар Му	руг	3	28
7 Рыков Сергей Армен	мгимо	2	7	24	8	Солеников Сергей С	мгимо	2	8
29 Сарян Шамиль Серге	рглажска	3	29	24	24	Кутаев Аслан Казбек	ртумира	2	24
15 Куликов Егор Андрее	мискс	3	15	7	16	Овсейчук Матвей Оле	мискс	3	16
31 Языков Федор Серге	фв	3	31	15	32	Яковенко Дмитрий И	фв	2	32

Главный судья: И. С. Гарин
Главный секретарь: И. С. Гарин

ПРОТОКОЛ РЕШИТЕЛЬНЫХ ВСТРЕЧ

#Н/Д	м/д	м/д	0	0	#Н/Д	м/д	м/д	
#Н/Д	м/д	м/д	0	0	#Н/Д	м/д	м/д	
#Н/Д	м/д	м/д	0	0	#Н/Д	м/д	м/д	
#Н/Д	м/д	м/д	0	0	#Н/Д	м/д	м/д	
#Н/Д	м/д	м/д	0	0	#Н/Д	м/д	м/д	
#Н/Д	м/д	м/д	0	0	#Н/Д	м/д	м/д	
27 Бураков Вадим Серге	руг	2	27	24	Кутаев Аслан Казбек	ртумира	2	26

3 место

ПРОТОКОЛ ХОДА СОРЕВНОВАНИЙ

01.12.2024

Московские студенческие спортивные игры по самобою киноров (18-25 лет) "Тур - Массовые спортивные разряды"

Ярославское шоссе д. 26 к. 11
Дворец спорта НИУ ИГСУ

Подгруппа А	88 кг.		Подгруппа В	88 кг.	
1 Биралимов Мурат Ч	фу	2	Кравченко Владислав	фу	2
17 Бочаров Тимофей Игс	мдлгу	2	Гибескул Владимир И	мдлгу	2
3 Авдеев Владимир Ик	иню миеи	3	Безгласный Павел Ал	иню миеи	1
5 Мелкадзе Шота Мурт	ругиджа	3	Басов Артем Юрьевич	рихиджи И. Пароков	3
13 Демиров Шабан Агаб	мзи	2	Мережкин Дмитрий А	мзи	2
3 Москалёв Сергей Дми	фу	3	Быстров Артемий Але	руг	2
19 Крылов Арсений Арт	гу	2	Шарипов Рахматулло	иню рунг	2
14 Попов Никита Алекса	иню рунг	2	Сафронов Артур Юрь	ракис	3
7 Чонтуков Абдулмана	гису	2	Ульцинов Борис Дени	мпоу ил. Кугафина	2
15 Гришкин Никита Серг	микс	3			

ФИНАЛ

Главный судья: эк. Е.А. Бориков
Главный секретарь: Д.С. Горюк

ПРОТОКОЛ УТЕШИТЕЛЬНЫХ ВСТРЕЧ

Подгруппа А	88 кг.		Подгруппа В	88 кг.	
#Н/Д	мид	ин/Д	#Н/Д	мид	ин/Д
#Н/Д	мид	ин/Д	#Н/Д	мид	ин/Д
#Н/Д	мид	ин/Д	#Н/Д	мид	ин/Д
#Н/Д	мид	ин/Д	#Н/Д	мид	ин/Д
#Н/Д	мид	ин/Д	#Н/Д	мид	ин/Д
#Н/Д	мид	ин/Д	#Н/Д	мид	ин/Д
7 Чонтуков Абдулмана	кес	2	Безгласный Павел Ал	иню миеи	1

3 место



ПРОТОКОЛ ФИНАЛА СОРЕВНОВАНИЙ

01.12.2024

Московские студенческие спортивные игры по самбо среди юниоров (18-25 лет) "Тур - Массовые спортивные разряды"

Ярославское шоссе д. 26 к.11
Дворец спорта НИУ МГСУ

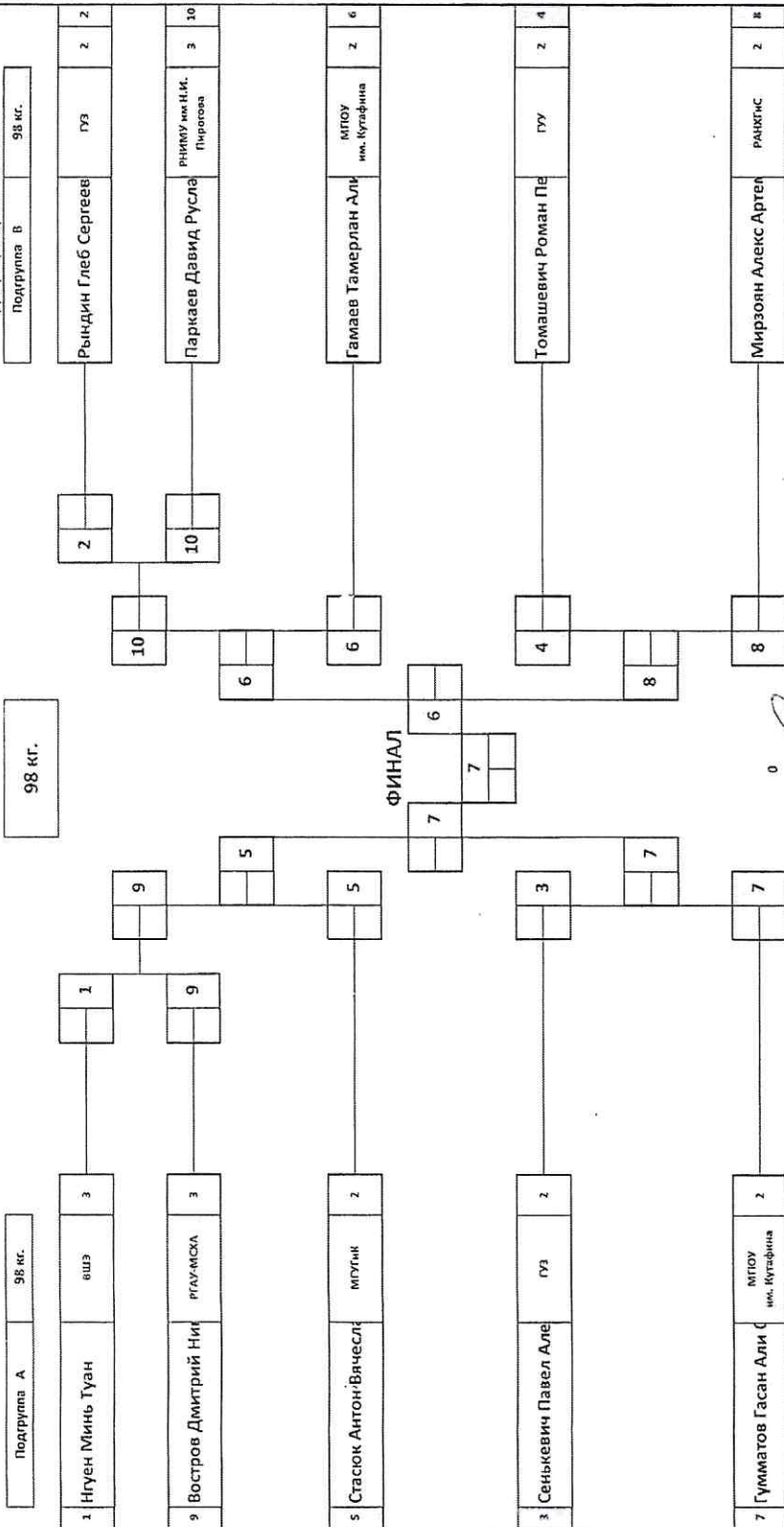

Главный судья: *Е.А. Борнов*
Главный секретарь: *В.С. Гарник*

ПРОТОКОЛ УТЕШИТЕЛЬНЫХ ВСТРЕЧ

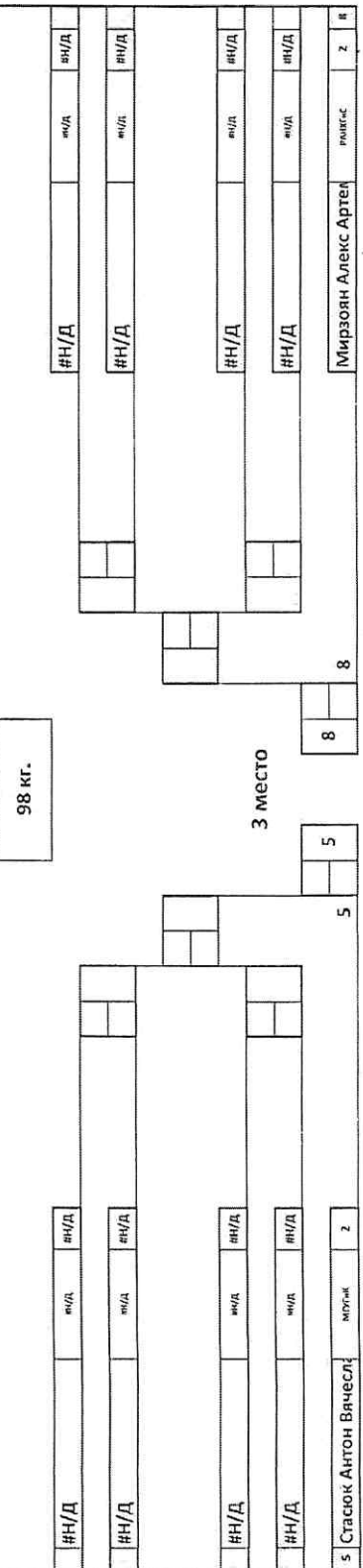

ПРОТОКОЛ ХОДА СОРЕВНОВАНИЙ

Московские студенческие спортивные игры по самбо среди юниоров (18-25 лет) "Тур - Массовые спортивные разряды"

01.12.2024

Ярославское шоссе д. 26 к.11

Дворец спорта НИУ МГСУ

Подгруппа А 98 + кг.

98 + кг.

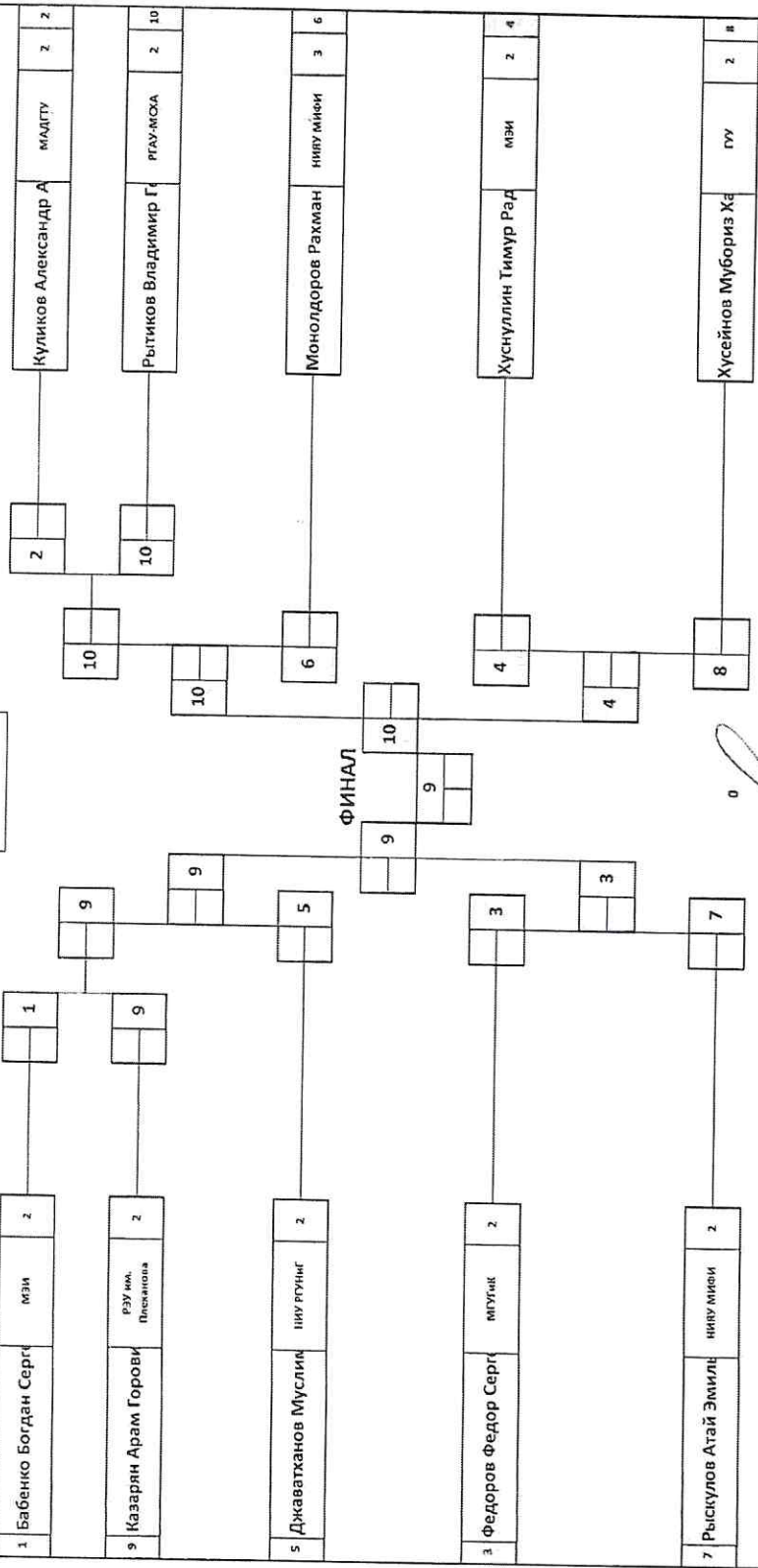

Главный судья в.к. Е.А. Борков
 Главный судья соревнований В.С. Гарник

ПРОТОКОЛ УТЕШИТЕЛЬНЫХ ВСТРЕЧ

98 + кг.

#Н/Д	#Н/Д	#Н/Д	#Н/Д	#Н/Д	#Н/Д	#Н/Д	#Н/Д	Хуснуллин Тимур Радикович	2	4
#Н/Д	#Н/Д	#Н/Д	#Н/Д	#Н/Д	#Н/Д	#Н/Д	#Н/Д	Хуснуллин Тимур Радикович	2	4
#Н/Д	#Н/Д	#Н/Д	#Н/Д	#Н/Д	#Н/Д	#Н/Д	#Н/Д	Хуснуллин Тимур Радикович	2	4
#Н/Д	#Н/Д	#Н/Д	#Н/Д	#Н/Д	#Н/Д	#Н/Д	#Н/Д	Хуснуллин Тимур Радикович	2	4
3 Федоров Федор Сергеевич	3	7 Рыскулов Атай Эмильевич	7	3 место	4	4	4	Хуснуллин Тимур Радикович	2	4